

ORVTI 51 V 2000 P3LK-0.3BS/IP69K-R
Reflexionslichtschranke
Retroreflective Sensor
Détecteur réflex

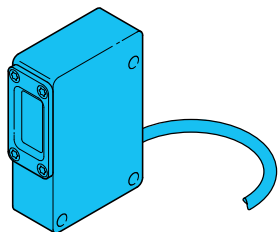

di-soric GmbH & Co. KG
 Steinbeisstraße 6
 DE-73660 Urbach
 Fon: +49 (0) 71 81 / 98 79 - 0
 Fax: +49 (0) 71 81 / 98 79 - 179
 info@di-soric.com
 www.di-soric.com

203341

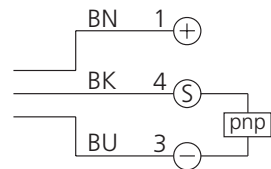

BN = braun/brown/marron
 BK = schwarz/black/noir
 BU = blau/blue/bleu

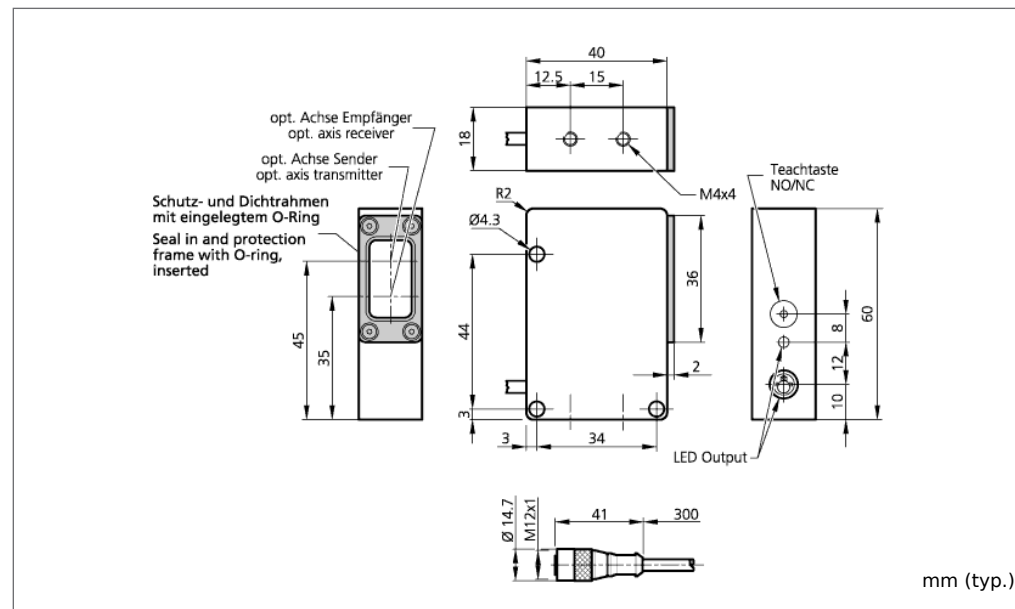

mm (typ.)

Technische Daten (typ.)	Technical data (typ.)	Caractéristique techniques	+20°C, 24V DC
Betriebsspannung	Service voltage	Tension d'alimentation	10 ... 35 V DC
Schaltausgang	Switching output	Commutation de sortié	Transistor pnp, 200 mA, NO/NC, umschaltbar/switchable/commutable
Eigenstromaufnahme	Internal power consumption	Courant absorbé	< 40 mA
Umgebungstemperatur	Ambient temperature	Température d'utilisation	-10 ... +60 °C
Schutzart	Protection class	Indice de protection	IP 69K, (bei Anzugsmoment PRK... = 0,6 Nm)/(at tightening torque PRK... = 0,6 Nm)/(serrage au couple PRK... = 0,6 Nm)



Sicherheitshinweis
 Diese Geräte sind nicht zulässig für Sicherheitsanwendungen, insbesondere bei denen die Sicherheit von Personen von der Gerätefunktion abhängig ist. Der Einsatz der Geräte muss durch Fachpersonal erfolgen. Reparatur nur durch di-soric.

Safety instructions
 The Instruments are not to be used for safety applications, in particular applications in which safety of persons depends on proper operation of the instruments. These instruments shall exclusively be used by qualified personnel. Repair only by di-soric.

Instructions de sûreté
 La mise en œuvre de ces appareils doit être effectuée par du personnel qualifié. Ils ne doivent pas être utilisées pour des applications dans lesquelles la sécurité des personnes dépend du bon fonctionnement du matériel. La réparation est effectuée uniquement par di-soric.

Reflexionslichtschranke

Retroreflective Sensor

Détecteur réflex

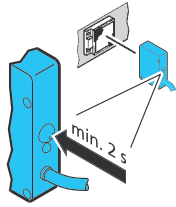

Reflektor detektieren:

Teach Taste min. 2 Sek. betätigen.
Der Reflektor wird detektiert.

Detect reflektor:

Press teach key for at least 2 sec.
Reflektor is detected.

Détecteur réflex:

Maintenez la touche Teach pendant au moins 2 sec.
Le réflecteur est détecté.

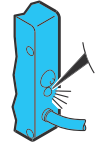

LED blinkt 2x rot.
LED flashes 2x red.
La DEL flashe le rouge 2x.

Objekt detektieren:

Teach Taste max. 1 Sek. betätigen.
Objekt wird detektiert.

Detect objekt:

Press teach key for max. 1 sec.
Objekt is detected.

Détecter un objet:

Maintenez la touche Teach pendant au moins 1 sec.
Le réflecteur est détecté.

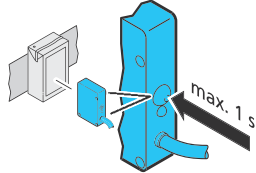

Geräte- und Stecker-LED blinkt:

2x rot: Teach-Vorgang erfolgreich abgeschlossen.

Device and plug LED are flashing:

2x red: Teach procedure has been concluded successfully.

Les LED du détecteur et du connecteur clignotent:

2x rouge: la procédure d'apprentissage s'est déroulée avec succès.

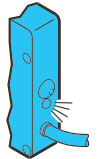

5 Sek. rot: Objekt wurde nicht optimal erfasst,
bestmöglicher Schalterpunkt wird gesetzt.

5 sec. red: Object did not get detected optimally,
the best possible switching point will be set.

5 sec. rouge: L'objet n'a pas été détecté de manière optimale,
le meilleur point de détection sera sélectionné.

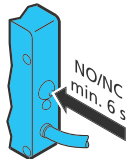

Schaltfunktion wählen:

Schaltfunktion NO/NC wählen.

Select switching function:

Select switching function NO/NC.

Sélection du mode de fonctionnement:

Sélection du mode de fonctionnement NO ou NC.



LED Anzeige:

Geräte-LED Dauersignal grün:

Der ORVTI 51 V... IP69K ist betriebsbereit.

LED display:

Device LED permanent signal green:

The ORVTI 51 V... IP69K is ready to use.

Indications LED:

Les LED du détecteur sont allumées (vert):

L'ORVTI 51 V... IP69K est prêt à être utilisé.